



39 titres MONDIAUX  
45 titres de CHAMPION D'EUROPE

KCM, c'est:

- CRG France depuis 1982
- Une surface de stockage de plus de 1350m<sup>2</sup> dans un local ultra moderne
- + de 1200 courses gagnées (dont Championnats d'Europe et de France)

**NOS SUCCES FERONT TOUJOURS NOTRE DIFFERENCE**

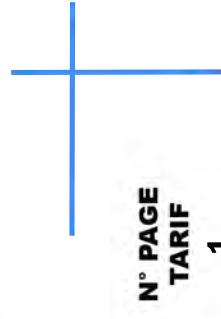
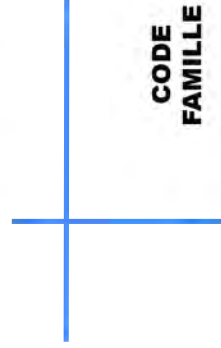

**CODE  
FAMILLE**

C  
D  
AAC  
E  
F  
G  
N  
H  
I  
J  
K  
M  
DELL  
AE  
P  
PN  
CRG  
CRG  
CRG

## SOMMAIRE TARIF KCM

**FAMILLES D'ARTICLES**

**SOMMAIRE**  
ECLATE (POUR PIECES ADAPTABLES)  
PIECES DETACHEES 100/125cc ADAPTABLES  
OUTILLAGE ET ACCESSOIRES  
GAMME VETEMENTS CRG  
EQUIPEMENT PILOTE  
LUBRIFIANTS / PRODUITS D'ENTRETIEN  
CARBURATION  
PRESTATIONS  
ECHAPPEMENT  
CHAINES ET PIGNONS  
ALLUMAGE / COMPTE TOURS/SONDE T°  
PIECES COMMUNES MOTEURS 100 & 125cc  
VISSERIE / CABLES / SERRE-CABLES / COLLIERES  
ECLATE + PIECES CARBURATEUR DELL'ORTO  
ECLATE + PIECES CARBURATEUR IBEA  
ECLATE + PIECES CARBURATEUR TILLOTSON  
PNEUMATIQUES  
ECLATE (POUR PIECES D'ORIGINE CRG)  
UNIVERS CRG  
ECLATE + PIECES DETACHEES CRG

**N° PAGE  
TARIF**

1  
2  
3-5  
6-7  
7  
7  
8  
8-9  
9  
9  
10  
11  
12  
13  
14  
14  
14  
15  
16  
17  
18-19-20

**Exemple:** C code famille 129 code article A modèle de l'article  
(N° = de pièce sur éclaté)

Les prix sont indiqués Toutes Taxes Comprises  
Photos non contractuelles, données seulement pour  
indication.

Propriété intellectuelle: Tous les éléments (photos,  
textes) composant le catalogue KCM sont la pro-  
priété exclusive de la société KCM.

Toute reproduction totale ou partielle du  
catalogue KCM est interdite (sous peine de sanction  
pénale via le code de la propriété  
intellectuelle).

Les prix peuvent être modifiés sans préavis.

# TARIF KCM 2017 / 1



9 rue du professeur Georges Chabot 21600 LONGVIC  
Tél: 0033 (0)3 80 73 53 53 Fax: 0033 (0)3 80 73 13 73  
Web: www.kartkcm.com Mail: info@kartkcm.com

**ECLATE  
PIECES  
DETACHEES  
MULTI-MARQUES**

**ECLATE  
PIECES  
DETACHEES  
MULTI-MARQUES**

C047C..

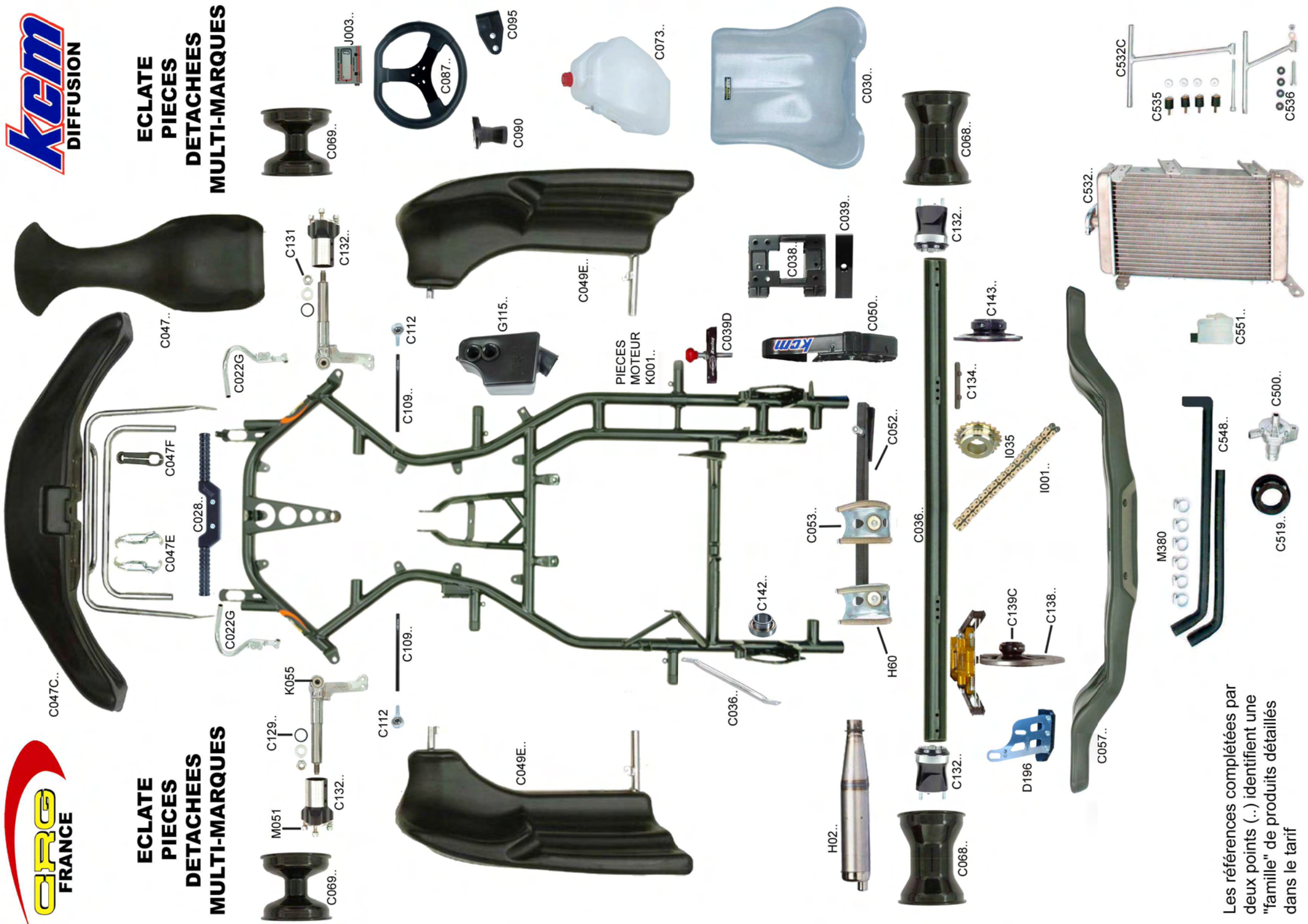

M051

C129..



C069..

C132..

C112

C109..



C049E..

C131

C132..



C069..



J003..



C087..



C090



C095



C073..



C030..



C068..



C068..



H02..



C132..

C132..



D196



I035

I001..



C134..

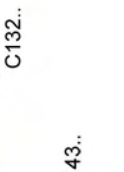

C143..



C057..

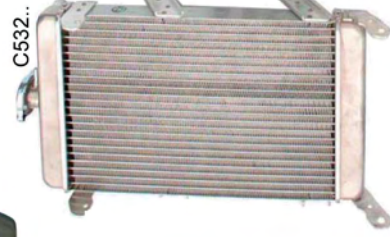

C532..



M380

C532C



C535



C536



C551..



C519..

C500..

Les références complétées par deux points (..) identifient une "famille" de produits détaillés dans le tarif



# PIECES DETACHEES ADAPTABLES

CODE	DESIGNATION	€ HT	€ TTC	CODE	DESIGNATION	€ HT	€ TTC
<b>LES PRIX PEUVENT ETRE MODIFIES SANS PREAVIS</b>							
B65A	DEMARREUR COLEMAN SP AIXRO/X30	324,17	389,00	C033B	RONDELLE ALU EPAISSEUR 10 mm ANODISEE	2,08	2,50
C016A	KIT FIXATION PLANCHER	12,50	15,00	C033C	RONDELLE ALU EPAISSEUR 15 mm ANODISEE	2,50	3,00
C017	RONDELLE PLANCHER CUVETTE ø 5	1,50	1,80	C033D	RONDELLE ALU EPAISSEUR 20 mm ANODISEE	2,92	3,50
C017A	RONDELLE PLANCHER CUVETTE ø 6	1,25	1,50	C033G	RONDELLE ALU ANODISEE 59 X 2	2,08	2,50
C017B	RONDELLE PALIER CUVETTE ø 8	1,96	2,35	C033J	RONDELLE ANODISEE 18/8/8	1,42	1,70
C017C	RONDELLE PALIER ø 10	2,04	2,45	C033M	RONDELLE ANODISEE 20/12/8	1,92	2,30
C017E	BOULON PLANCHER COMPLET	2,00	2,40	C036	RAIDISSEUR SIEGE CYLINDRIQUE	5,00	6,00
C018	RONDELLE PLANCHER CAOUTCHOUC	0,23	0,28	C036A	RAIDISSEUR SIEGE PLAT	5,00	6,00
C022C	MANCHON ANTI-GLISSE PEDALE (1)	11,46	13,75	C038B	PLATINE MOTEUR ALU ECO 100CC	24,96	29,95
C022E	EXTENSION DE PEDALE ANODISEE	16,58	19,90	C038D	PLATINE MOTEUR MAGNESIUM TM KZ10B	64,08	76,90
C022G	PEDALE ALU. ANODISEE (1)	47,83	57,40	C038J	PLATINE MAGNESIUM STD	62,42	74,90
C025	PROTECTION CHASSIS UNIVERSELLE	41,58	49,90	C038L	REHAUSSEUR MOTEUR MAGNESIUM	24,17	29,00
C027	PROTECTION ANTI-GLISSE	5,75	6,90	C039B	BRIDE PLATINE RENFORCEE COUPEE	7,08	8,50
C028	CALE-PIEDS L	2,00	2,40	C039C	BRIDE PLATINE ALU ECO 100 CC	7,58	9,10
C028B	CALE-PIEDS (forme talon)	2,50	3,00	C039CD	BRIDE SP 125 ø 32 (90/92) NOIRE	10,75	12,90
C028G	CALE-PIEDS DOUBLE ANODISE	67,75	81,30	C039D	TENDEUR CHAINE 100/125 ADAPTABLE	14,58	17,50
C030	SIEGE CRG FIBRE TISSEE	45,83	55,00	C039L	BUTEE MOTEUR SP KCM 3 POSITIONS	21,92	26,30
C030B	SIEGE TILLET 4/4 MOQUETTE T5	199,17	239,00	C039M	VIS DE BUTEE + PLASTIQUE	3,25	3,90
C030D	SIEGE TILLET 1/4 RECOU. T8	165,83	199,00	C046A	SPOILER MINIKART	12,50	15,00
C030F	SIEGE TILLET TRANSLUCIDE T8 STD	99,58	119,50	C046B	PONTON MINIKART	10,00	12,00
C030H	SIEGE TILLET PLASTIQUE NOIR	65,83	79,00	C046C	NASSEAU MINIKART	7,50	9,00
C030I	SIEGE TILLET PLASTIQUE 1/4 MOQUETTE	100,00	120,00	C047A	NASSEAU KG 02	14,92	17,90
C030K	SIEGE TILLET 1/4 T10 XXL	207,50	249,00	C047C	SPOILER KG 02	31,58	37,90
C030L	SIEGE TILLET T10 TRANSLUCIDE	141,58	169,90	C047E	COUPLE D'AGRAFES SP SPOILER	19,92	23,90
C030N	SIEGE TILLET T11 TRANSLUCIDE	141,58	169,90	C047F	BRIDE NYLON SP SPOILER	5,92	7,10
C030NB	SIEGE TILLET T11T STD SOUPLE	141,58	169,90	C049E	PONTON NU MINIME/CADET	16,67	20,00
C030P	SIEGE TILLET T11 VG (SOUPLE)	157,50	189,00	C050A	PARE-CHAINE AMOVIBLE	20,75	24,90
C030PB	SIEGE TILLET T11 VTI EXT SOUPLE	157,50	189,00	C050C	PARE CHAINE-INTEGRAL RR	17,08	20,50
C030Q	SIEGE TILLET T9.5	107,92	129,50	C050D	ELASTIQUE PARE-CHAINE INTEGRAL RR	2,08	2,50
C030R	SIEGE TILLET T12	124,58	149,50	C050E	ELASTIQUE PARE-CHAINE KG	2,08	2,50
C030W	KIT VIS TILLET FIXATION SIEGE	6,67	8,00	C050G	PARE CHAINE KZ	2,08	2,50
C030Y	RONDELLE PLASTIQUE SIEGE TILLET	0,42	0,50	C050I	PARE CHAINE KZ PLASTIQUE + FIXATION	29,17	35,00
C030ZB	KIT MOUSSE SIEGE SP A SCRATCH	9,92	11,90	C050K	PARE CHAINE KZ CARBONE TILLET + FIXATION	99,17	119,00
C030ZC	KIT MOUSSE DOS + SRATCH	9,92	11,90	C052	SUPPORT ECHAPPEMENT KZ ANODISE NU	39,37	47,25
C030ZD	KIT MOUSSE SIEGE GONFLABLE	62,42	74,90	C052A	SUPPORT ECHAPPEMENT KZ ANODISE COMP.	48,83	58,60
C030ZH	INSERT DE SIEGE 30mm	54,92	65,90	C052D	SUPPORT ALU + TUBE ACIER (1)	22,92	27,50
C032B	CUVETTE ALU ANODISEE ø 30 KCM USINEE	1,33	1,60	C052F	SUPPORT ECHAPPEMENT ROTAX 1 COTE	32,08	38,50
C032BG	CUVETTE ALU ANODISEE ø 35 KCM USINEE	1,75	2,10	C053A	SUPPORT ECHAPPEMENT ADAPTABLE COMPL.	10,04	12,05
C033	RONDELLE PLASTIQUE SIEGE 10 OU 15 mm	1,04	1,25	C053C	SUPPORT ECHAPPEMENT ADAPTABLE NU	6,00	7,20
C033A	RONDELLE ALU EPAISSEUR 5 mm ANODISEE	1,67	2,00	C056B	CAOUTCHOUC DE GOUTTIERE H.Q	1,92	2,30
				C057	PARE CHOCS AR DEMONTABLE COMPLET	91,67	110,00
				C057A	PARE CHOCS AR 2R NU	49,17	59,00
				C057AB	KIT DE FIXATION PARE CHOCS 2R	40,00	48,00

# PIECES DETACHEES ADAPTABLES

CODE	DESIGNATION	€ HT	€ TTC	CODE	DESIGNATION	€ HT	€ TTC
C057D	PARE CHOCS AR KG TRIS NU MINIME/CADET	87,50	105,00	C090C	MOYEU VOLANT INCLINE ALU	22,42	26,90
C057E	PARE CHOCS AR KG TRIS COMPLET	124,17	149,00	C090D	MOYEU VOLANT INCLINE MAGNESIUM	24,92	29,90
C058	PARE CHOCS AR KG CIK 14 + FIX	103,75	124,50	C091	RONDELLE INCLINEE SP VOLANT	10,75	12,90
C058A	PARE CHOCS AR KG CIK 14 NU	60,83	73,00	C095B	SUPPORT DE COLONNE PLASTIQUE 2 POSITIONS	2,29	2,75
C061F	KIT FIXATION PARE CHOCS ø 28 A 32 COMPLET	16,25	19,50	C095C	SUPPORT COLONNE ALU + CAGE	15,75	18,90
C068G	JANTE AR ALU ELECTRA 180 mm	25,83	31,00	C096	BAGUE DE COLONNE ANODISEE	4,08	4,90
C068H	JANTE AR ALU ELECTRA 210 mm	25,83	31,00	C098	SUPPORT CONTACTEURS	12,08	14,50
C068M	JANTE AR MAGNESIUM K-USINEE 210 mm	57,92	69,50	C099	SUPPORT DE PLAQUE N°	5,17	6,20
C068MB	JANTE AR MAGNESIUM K-RACING	59,08	70,90	C100	PLAQUE N°	3,25	3,90
C068OA	JANTE AR MAGNESIUM DOUGLAS LV	51,67	62,00	C100A	PLAQUE N° JAUNE ADHESIVE	1,79	2,15
C068Q	JANTE AR MAGNESIUM AMV 210 mm	39,58	47,50	C100B	N° DE COURSE KCM	1,00	1,20
C069D	JANTE AV ALU ELECTRA ø 17 mm	26,25	31,50	C106	ROTULE PIED DE COLONNE	8,25	9,90
C069F	JANTE AV ALU ELECTRA 130 mm	24,17	29,00	C107	CLIPS DE COLONNE	0,79	0,95
C069I	JANTE AV MAGNESIUM K-USINEE 130 mm	52,92	63,50	C109A	BIELLE ANODISEE ADAPTABLE	4,92	5,90
C069IA	JANTE AV MAGNESIUM K-RACING	54,08	64,90	C109G	BIELLE HEXAGONALE NOIRE	6,25	7,50
C069IB	JANTE AV MAGNESIUM K 130 mm	29,17	35,00	C112	ROTULE DE DIRECTION H.Q CAGE BRONZE	7,46	8,95
C069J	JANTE AV MAGNESIUM DOUGLAS LV	48,33	58,00	C112B	ROTULE MALE ø10 H.Q CAGE BRONZE	12,96	15,55
C069LL	JANTE AV MAGNESIUM AMV NOIRE	39,17	47,00	C114	ECROU PAS A GAUCHE	0,50	0,60
C069N	KIT JANTES ALU ELECTRA 125+GRIPSTER	100,00	120,00	C129A	CALE DE FUSEE ALUMINIUM 17mm	1,08	1,30
C069R	KIT JANTES MAGNESIUM K-USINEES	221,67	266,00	C131	ECROU DE FUSEE	1,00	1,20
C069RB	KIT JANTES MAGNESIUM K-RACING	226,33	271,60	C132	MOYEU 40 mm ALU ø 25	22,92	27,50
C069S	KIT JANTES MAGNESIUM DOUGLAS LV	200,00	240,00	C132A	MOYEU 70 mm ALU ECO MOULE	13,67	16,40
C069W	KIT JANTES MAGNESIUM AMV NOIRE	157,50	189,00	C132C	MOYEU 70 mm ANODISE KCM ø25/40/50	29,58	35,50
C070	VALVE TUBLESS (37 mm ou 46 mm)	1,21	1,45	C132DM	MOYEU 78 mm MAGNESIUM USINE ø 40/50	34,92	41,90
C070A	BAGUE ETANCHEITE BS ø 5	0,83	1,00	C132DN	MOYEU 78 mm MAGNESIUM TYPE US	36,25	43,50
C070B	GRIPSTER LAITON + JOINT (K)	1,58	1,90	C132E	MOYEU 98 mm MAGNESIUM USINE ø 25/40/50	37,08	44,50
C070C	O'RING GRIPSTER ø 5	0,25	0,30	C132EA	MOYEU 98 mm MAGNESIUM TYPE US	38,25	45,90
C070H	KIT 12 GRIPSTERS LAITON HQ (K)	18,75	22,50	C132F	MOYEU 100 mm ANODISE KCM ø 25/40/50	31,58	37,90
C070J	GRIPSTER + JOINT DOUGLAS	1,00	1,20	C132G	MOYEU 100 mm DOUGLAS	124,92	149,90
C073	RESERVOIR COMPLET 3 OU 5 L KCM	20,00	24,00	C132I	MOYEU 120 mm ANODISE KCM ø 25/40/50	35,42	42,50
C073C	RESERVOIR COMPLET 7L KCM	20,83	25,00	C132IH	MOYEU 120 mm MAGNESIUM (2 vis)	42,42	50,90
C073E	RESERVOIR COMPLET 8.5 L KG	31,25	37,50	C132II	MOYEU 120 mm MAGNESIUM TYPE US	44,08	52,90
C073F	RESERVOIR COMPLET 8.5 L 125CC	36,58	43,90	C132IJ	MOYEU 155 mm MAGNESIUM TYPE US	57,92	69,50
C073G	RESERVOIR COMPLET 10 L SPECIAL ENDURANCE	38,25	45,90	C132IL	MOYEU AV GRANDE EXTENSION COMPLET	29,17	35,00
C074	BOUCHON RESERVOIR PETIT MODELE	1,46	1,75	C132M	MOYEU AV 82 mm MAGNESIUM (+ roulements)	20,83	25,00
C075	JOINT DE BOUCHON ADAPTABLE	1,46	1,75	C132P	MOYEU AV 96 mm MAGNESIUM ø 25	35,75	42,90
C079	COLLIER SPECIAL (FIL RESSORT)	0,58	0,70	C132Q	MOYEU AV 76 mm MAGNESIUM ø 25	32,42	38,90
C087C	VOLANT LOCATION ACIER	31,92	38,30	C132T	MOYEU AV 76 mm MAGNESIUM (+ roulements)	20,83	25,00
C087H	VOLANT TECKART NEW (1 plat)	62,08	74,50	C132U	MOYEU AV 96 mm MAGNESIUM (+ roulements)	20,83	25,00
C087I	VOLANT TECKART NEW (1 plat)	62,08	74,50	C132V	MOYEU AV 76 mm ANODISE (+ roulements) ALU	16,67	20,00
C087K	VOLANT TECKART LOOK CARBONE ø32 cm	70,42	84,50	C132W	MOYEU AV 96 mm ANODISE (+ roulements) ALU	16,67	20,00
C087KB	VOLANT TECKART LOOK CARBONE ø34 cm	82,83	99,40	C132X	MOYEU AV 82 mm NOIR (+ roulements) ALU	16,67	20,00
C090B	MOYEU VOLANT ANODISE NOIR W.	14,96	17,95	C132Y	MOYEU AV ø 40 CENTRAGE 55 MAGNESIUM	39,08	46,90

# PIECES DETACHEES ADAPTABLES

CODE	DESIGNATION	€ HT	€ TTC	CODE	DESIGNATION	€ HT	€ TTC
C133	GOUJON DE MOYEU ø 8	0,67	0,80	C500A	POMPE A EAU ALUMINIUM STD	27,50	33,00
C133A	ECROU CANON ø 8x13mm ACIER	1,25	1,50	C500B	POMPE A EAU ELTO SUPER	51,67	62,00
C133D	ECROU AUTO FREINE ø 8 CUIVRE	0,59	0,70	C500C	POMPE A EAU ELTO DOUBLE REFROIDISSEMENT	74,75	89,70
C134	CLAVETTE LARGEUR 8 50/60/80 mm	1,52	1,80	C500D	POMPE A EAU PLASTIQUE 2 R	21,58	25,90
C134C	CLAVETTE A 2 PICOTS ADAPTABLE	2,92	3,50	C500F	POMPE A EAU ELTO HQ ANODISEE	99,17	119,00
C134D	CLAVETTE A 3 PICOTS ADAPTABLE	3,25	3,90	C510	SUPPORT POMPE EAU DEMONTABLE	27,50	33,00
C135	CLAVETTE EPAULEE 6 ET 8 mm	2,12	2,55	C517A	COURROIE DE POMPE ø 4 X 114	1,58	1,90
C135B	CLAVETTE LARGEUR 6	1,30	1,56	C519A	POULIE MAGNESIUM KCM ø 50	24,92	29,90
C136B	KIT 10 BAGUES ALU. ø50 SP MOYEU	14,58	17,50	C519B	POULIE ALUMINIUM ANODISEE	15,75	18,90
C136E	ARBRE ø 25 ADAPTABLE	41,87	50,25	C519C	POULIE PLASTIQUE	7,08	8,50
C136F	ARBRE ø 30 ADAPTABLE	46,83	56,20	C531	BOUCHON DE RADIATEUR A SOUPE	8,83	10,60
C136H	ARBRE ø 40 TECKART	74,92	89,90	C532C	KIT FIXATION RADIATEUR KCM	45,08	54,10
C136N	ARBRE ø 50 ADAPTABLE TECKART	78,75	94,50	C532JI	RIDEAU RADIATEUR NEW LINE TYPE X30	81,67	98,00
C136W	RENFORT D'AXE ARRIERE ø 50	14,58	17,50	C532JJ	RIDEAU RADIATEUR NEW LINE	83,25	99,90
C137	VIS BLOCAGE ROULEMENT ø 6	0,83	1,00	C532JK	COURROIE RIDEAU NEW LINE	4,58	5,50
C137A	VIS BLOCAGE ROULEMENT ø 8	0,83	1,00	C532K	RADIATEUR NEW LINE RS (125) + FIX 220x370mm	441,25	529,50
C138C	DISQUE FREIN PROMO ACIER 8 mm	35,92	43,10	C532KB	KIT FIXATION NEW LINE	93,33	112,00
C138E	DISQUE FREIN VENTILE LEGER	48,62	58,35	C532KC	BOUCHON DE RADIATEUR NEW LINE ALU	23,75	28,50
C139C	PORTE-DISQUE ALU KCM ANODISE	31,88	38,26	C532KE	RADIATEUR NEW LINE RS SPECIAL	499,17	599,00
C142	ROULEMENT ø 25x52 mm PALIER	11,25	13,50	C532LF	RADIATEUR PENTAGONAL KG	508,25	609,90
C142AA	ROULEMENT ø 25x62 mm PALIER RHP	29,92	35,90	C532LG	RADIATEUR ADDITIONNEL	129,17	155,00
C142AB	ROULEMENT ø 30x62 mm PALIER	21,92	26,30	C532M	THERMOSTAT SP 45°	45,75	54,90
C142B	ROULEMENT ø 35x72 mm PALIER SKF	21,92	26,30	C532NC	THERMOSTAT 3 VOIES 45° + T	62,42	74,90
C142D	ROULEMENT ø 25x52 mm PALIER	15,96	19,15	C532NE	T POUR DURIT EAU (3 voies)	14,96	17,95
C142E	ROULEMENT ø 40x80 mm	16,25	19,50	C532P	ECHANGEUR A AILETTE SUR DURIT	24,92	29,90
C142EB	ROULEMENT CONCENTRIQUE ø 40x80 mm SKF	109,58	131,50	C534	RACCORD EAU DEMONTAGE RAPIDE	9,08	10,90
C142EE	ROULEMENT ø 50x80 mm RHP	35,42	42,50	C535	SILENTBLOC	3,79	4,55
C142EF	ROULEMENT ø 50x90 mm	23,75	28,50	C548	TUBE EAU SPECIAL 1 COUDE	8,33	10,00
C142EG	ROULEMENT ø 50x80 mm	17,92	21,50	C548A	TUBE EAU LONG 2 COUDES	16,67	20,00
C142EH	ROULEMENT CONCENTRIQUE ø 50x80 mm SKF	166,67	200,00	C550	RECUPERATEUR RACING LEGER	8,75	10,50
C142EJ	ROULEMENT CONCENTRIQUE ø 50x80 mm SKF	124,58	149,50	C551	RESERVOIR RECUPERATEUR EAU OU ESSENCE	2,42	2,90
C142I	PALIER ANODISE REGLABLE	28,50	34,20	C552A	RESERVOIR RECUPERATEUR + FIXATION RR	3,75	4,50
C143A	PORTE-COURONNE FLOTTANTE K + KIT	74,75	89,70				
C143B	COURONNE FLOTTANTE K	14,95	17,94				
C143C	PORTE-COURONNE ALU ANODISE KCM	26,58	31,90				
C143G	PORTE-COURONNE MAGNESIUM K ø 40/50	38,25	45,90				
C143GH	PORTE-COURONNE FLOTTANT	57,42	68,90				
C145	POMPE FREIN ADAPTABLE	62,42	74,90				
C145C	PROTECTION POMPE ADAPTABLE	5,00	6,00				
C145E	COUELLE DE FREIN	2,17	2,60				
C145G	EXTENSION DE BIELLETTE	3,00	3,60				
C145I	PLAQUETTE TYPE MG KART	14,08	16,90				
C457	TIGE COMMANDE LEVIER VITESSE ADAPTABLE	9,33	11,20				

Les pièces anodisées existent en plusieurs coloris (noir, or, bleu, gris, etc...) selon le modèle. La couleur est à préciser lors de la commande.

# OUTILLAGES ET ACCESSOIRES

CODE	DESIGNATION	€ HT	€ TTC	CODE	DESIGNATION	€ HT	€ TTC
D003	CHARIOT KART CHROME KCM	157,50	189,00	D052J	BLOQUE PISTON ALU TOUT MOTEUR	9,96	11,95
D004	SUPPORT KART CHROME VERTICAL	82,50	99,00	D052M	CENTREUR VILO PRO Ø BC1/30/25	1100,00	1320,00
D005	CHARIOT TECKART HQ CHROME	170,83	205,00	D053	OUTIL SP DEMONTAGE VILO (4 éléments)	166,67	200,00
D006	CHARIOT TECKART ECO ZINGUE	108,25	129,90	D061	MANOMETRE PROTEGE + VALVE TECKART	47,33	56,80
D006B	CHARIOT TECKART CHROME ROTATIF	249,17	299,00	D062	MANOMETRE PROTEGE VEGA (TOP PRECIS)	130,75	156,90
D007	TAPIS XERAMIC 200x150cm	90,83	109,00	D063	MANOMETRE DIGITAL HI.PRE.MA 3	145,75	174,90
D008I	CROCHETS DRIVE UP PARE-CHOCs CIK (2)	35,00	42,00	D064A	SUPPORT DE TRANSPONDEUR	9,92	11,90
D008L	ROUE DE CHARIOT A ROULEMENT	12,08	14,50	D065	TRANSPONDEUR MYLAPS COMPLET	249,17	299,00
D008N	ROUE DE CHARIOT EN GOMME A ROULEMENT	15,42	18,50	D066	PILE CHRONO CR2032	3,50	4,20
D009	DESSERTE PISTE ZINGUE 40 X 90	70,42	84,50	D067	MULTICHRONO (4 karts) AIM	112,50	135,00
D010A	DEMONTE PNEUS CREMAILLERE KCM	91,58	109,90	D067C	CHRONOMETRE ALFANO KRONOS V2	125,00	150,00
D011	DEMONTE PNEUS A LEVIER	37,42	44,90	D068	THERMOMETRE LASER OPTRIS	95,83	115,00
D011C	DEMONTE/MONTE PNEUS BABY ELECTRIQUE	785,00	942,00	D076	EXTRACTEUR ALLUMAGE PVL	16,71	20,05
D011L	DEMONTE/MONTE PNEUS CISEAUX	82,50	99,00	D079	EXTRACTEUR EMBRAYAGE ROTAX	33,00	39,60
D012	DEMONTE PNEUS EXTRACTEUR	19,92	23,90	D080	EXTRACTEUR AXE DE PISTON	33,25	39,90
D014	DEMONTE OBUS	1,58	1,90	D081	PINCE SPECIALE POUR DURIT EAU	4,92	5,90
D014B	OUTIL POUR GRIPSTER DOUGLAS	4,50	5,40	D083	TOURNEVIS TORQUE pour vis Tillo	5,58	6,70
D014C	GRAISSE PNEUS 1 KG	8,33	10,00	D083B	TOURNEVIS SP COLLIER 7 mm	5,00	6,00
D014E	PINCEAU POUR GRAISSE A PNEUS	4,79	5,75	D096	CLEF BTR USAG EN T 2.5 ACIER	12,50	15,00
D015	DERIVE CHAINE (CHAINE PAS 428)	16,25	19,50	D097	CLEF BTR USAG EN T 3 ACIER	13,33	16,00
D017	EQUILIBREUSE A PNEUS	33,25	39,90	D098	CLEF BTR USAG EN T 4 ACIER	14,17	17,00
D019	EXTRACTEUR D'ARBRE ø 50	25,00	30,00	D099	CLEF BTR USAG EN T 5 ACIER	15,00	18,00
D020J	LASER SNIPER V2 INOX NEW	224,92	269,90	D100	CLEF BTR USAG EN T 6 ACIER	16,67	20,00
D020L	PILE CR1/3N POUR SNIPER	8,08	9,70	D101	CLEF BTR USAG EN T 7 ACIER	17,50	21,00
D021	LASER SP ALIGNEMENT CHAINE	41,25	49,50	D105	CLEF BTR USAG EN T 8 ACIER	18,33	22,00
D022	NIVEAU DIGITAL (EN DEGRES)	49,92	59,90	D109	CLEF SPECIALE ROUE AV USAG (22)	9,96	11,95
D023	JEU DE DISQUES ALU 100/125CC	39,92	47,90	D110A	CLEF A BEQUILLE 10 CHROME	11,96	14,35
D026	APPAREIL D'ALIGNEMENT CHAINE	25,00	30,00	D115A	CLEF A BEQUILLE 13 CHROME	11,96	14,35
D030	OUTIL DE MONTAGE CLIPS PISTON	39,08	46,90	D116	CLEF A BOUGIE COUDEE USAG 16 mm	11,67	14,00
D035	APPAREIL A PURGER LES FREINS	38,25	45,90	D116B	CLEF A BOUGIE FACOM 20.8 mm	16,58	19,90
D041B	APPAREIL CONTROLE CARBU 2R	54,08	64,90	D117	CLEF CUVE DELL'ORTO 19 STONE	17,92	21,50
D041D	APPAREIL CONTROLE CARBU JHC CLASSE 1	300,00	360,00	D118	CLEF 8 SP BOISSEAU DELL'ORTO	5,00	6,00
D041Q	SUPPORT GICLEUR MAGNETIQUE	24,92	29,90	D119	CLEF 9 SP PUIITS DELL'ORTO	7,92	9,50
D044E	AMPOULE LAMPE LOUPE	22,92	27,50	D120	CLEF KRAFWERK A CLIQUET 10 mm	10,75	12,90
D045	FILETAIN SP SQUICH ø 2 OU 3 mm	4,08	4,90	D120A	CLEF KRAFWERK A CLIQUET 13 mm	12,42	14,90
D048	MACHINE A ULTRA SONS 28MGH	1500,00	1800,00	D121	CLEF PIGNON KCM 9/10/11	9,92	11,90
D049	PRODUIT MACHINE ULTRASONS 5L	92,00	110,40	D123	BLOQUE COURONNE D'EMBAYAGE	18,00	21,60
D050	COMPARATEUR MITUTOYO AVEC SUPPORT	67,75	81,30	D125	CLEF BLOCAGE PVL/SELETRA	14,96	17,95
D050A	SUPPORT COMPARETEUR (bougie)	22,92	27,50	D126	CLEF DYNAMOMETRIQUE SP KART 3/8	64,79	77,75
D051C	BURETTE A VOLUME 10 ml Classe A	37,50	45,00	D126A	DOUILLE LONGUE 3/8	6,29	7,55
D051E	BURETTE A VOLUME 25ml Classe AS	37,50	45,00	D129	MASSETTE CUIVRE 1.5 KG SP VILO	73,25	87,90
D051G	BURETTE A VOLUME 10 ml Classe B	29,92	35,90	D130	COUPE FLEXIBLE ECHAPPEMENT	20,75	24,90
D052	BURETTE DIGITALE BRAND	695,83	835,00	D132	SUPPORT MOTEUR D'TABLI ANODISE	74,75	89,70
D052A	SUPPORT BURETTE EN VERRE	23,25	27,90	D136A	TIRE RESSORT KCM	7,08	8,50
D052B	SUPPORT ELEVATEUR 6 A 27 cm	57,92	69,50	D140	DOSEUR HUILE 500 ml TECKART	4,58	5,50
D052G	PLUG INSERT BRONZE SP VOLUME	14,08	16,90	D145	BROC 5 L AVEC BEC VERSEUR	12,42	14,90

# OUTILLAGES ET ACCESSOIRES

# EQUIPEMENT

CODE	DESIGNATION	€ HT	€ TTC	CODE	DESIGNATION	€ HT	€ TTC
D146	ENTONNOIR AVEC FILTRE ø 230	12,92	15,50	E011A	COMBINAISON PLUIE KCM	41,67	50,00
D146B	FILTRE A EAU POUR ENTONNOIR ø 230	10,00	12,00	E014GB	COMBINAISON OMP KS3 NOIRE/BLANC	154,17	185,00
D147	ENTONNOIR SP FUNNEL	27,50	33,00	E014GC	COMBINAISON OMP KS3 NOIRE/ORANGE FLUO	165,83	199,00
D157	DISQUE DIAGRAMME + MOYEU PVL	40,83	49,00	E014M	COMBINAISON PLUIE OMP TRANSLUCIDE	48,75	58,50
D162	CONTROLEUR DIAGRAMME (Officiel) JHC	806,67	968,00	E020	PROTEGE-COTES KCM	22,79	27,35
D170	PORTE COURONNE CHROME	14,08	16,90	E020C	PROTEGE-COTES OMP	45,75	54,90
D175	PLOMB 1 KG	7,08	8,50	E021	PROTEGE COTES BUMPER	133,25	159,90
D177	BARRETTE PLOMB EQUILIBRAGE	1,75	2,10	E023K	PROTEGE COTES FREE.M ALU	104,08	124,90
D178	ROULEAU ISOLANT 3300x19mm	3,33	4,00	E023L	PROTEGE COTES FREE.M KID OU T:0	91,08	109,30
D179	ROULEAU TESA NOIR 50 mm (50m)	14,92	17,90	E024	MINERVE OMP SP FINE	45,83	55,00
D180	PATE CUIVRE 7439 TUBE 100 G	16,25	19,50	E026	MINERVE AVANTAGE	24,92	29,90
D180B	GRAISSE CUIVRE 7439 100 G KCM	10,83	13,00	E027B	CAGOULE OMP	7,42	8,90
D181	GRAISSE MOLY 111 TUBE 100 G	27,92	33,50	E065	PROTECTION COUDES/GENOUX	9,58	11,50
D181B	GRAISSE MOLY 111 100 G (SP KCM)	17,92	21,50	E070	PAIRE DE GANTS TEC KART SPORT	16,67	20,00
D182	MARQUEUR A PNEUS (blanc)	2,92	3,50	E070A	PAIRE DE GANTS TEC KART ELITE	20,83	25,00
D190	PATE A JOINT CAF 1 ROUGE 100 ml	12,50	15,00	E070B	PAIRE DE GANTS KART HIVER	12,50	15,00
D192	ECOPE FREIN + FLEXIBLE 2 R	17,92	21,50	E070F	PAIRE DE GANTS KART ECO	12,50	15,00
D196	PATIN SPECIAL DISQUE KCM	31,67	38,00	E070H	PAIRE DE GANTS OMP KS4	24,92	29,90
D198	PATIN PLASTIQUE SS SUPPORT KCM	16,67	20,00	E070J	PAIRE DE GANTS OMP KS3	35,00	42,00
D209	LIVRE TECHNIQUE MOTEUR KART Tome 3	85,02	89,70	E070R	PAIRE DE GANTS MAPA SP MECANIQUE	2,21	2,65
D210	LIVRE TECHNIQUE MOTEUR KART Tome 2	45,40	47,90	E073B	COUVRE CHAUSSURES NYLON OMP	24,92	29,90
D211	LIVRE TECHNIQUE CHASSIS	47,30	49,90	E073H	BOTTINES OMP KS3	64,58	77,50
AAC.30001	SHORT CRG COUTURES EXTERIEURES	75,71	90,85	E078	BOTTINES WINGS	29,17	35,00
AAC.30002	BONNET LAINE CRG	10,83	13,00	E080	VISIERE TURBO PLUIE BLANCHE	32,50	39,00
AAC.30053	ECHARPE LAINE CRG	21,62	25,95	E081	VISIERE TURBO PLUIE JAUNE	35,75	42,90
AAC.30095	TEE SHIRT CRG	20,42	24,50	E091	HOUSSE KART IMPERMEABLE	58,25	69,90
AAC.30163	CASQUETTE CRG	16,25	19,50	E094	HOUSSE DE VOLANT AVANTAGE	7,42	8,90
AAC.30201	DEBARDEUR FEMME CRG	23,05	27,65	E113	SAC PORTE-PNEUS	21,58	25,90
AAC.30400	COMBINAISON RACING LICO CRG	412,50	495,00				
AAC.30403	POLO CRG BRODE	63,25	75,90				
AAC.30407	VESTE ZIPEE CRG BRODEE	79,17	95,00				
AAP.30154	CHAUSSURES CRG/SPARCO	166,67	200,00				
AAP.30153	GANTS CRG/SPARO	107,50	129,00				
AEP.30032	PARAPLUIE CRG	27,03	32,45				
AEP.30014	HOUSSE DE KART AVEC ELASTIQUE	72,30	86,75				

# TEXTILE CRG

# LUBRIFIANTS/PRODUITS D'ENTRETIEN

# CARBURATION/BOITES A AIR

CODE	DESIGNATION	€ HT	€ TTC	CODE	DESIGNATION	€ HT	€ TTC
F001	MOTUL NETTOYANT CARROSSERIE	13,75	16,50	G003	CARBURATEUR DELL'ORTO VHS 30 REG 3	232,92	279,50
F001B	MOTUL KART RACING GRAND PRIX 1 L	14,92	17,90	G003B	CARBURATEUR DELL'ORTO VHS 30 REG 4	322,08	386,50
F001C	MOTUL 4 TEMPS COMPETITION 300V 15W50	14,17	17,00	G005	MOLETTE ALUMINIUM SP DELL'ORTO	11,25	13,50
F001G	MOTUL BV DEXRON III	10,42	12,50	G012	CARBURATEUR TILLOTSON PUMA HW 19 A	83,33	100,00
F001J	MOTUL BV TRANSOIL EXPERT 1 L	12,08	14,50	G020D	CARBURATEUR IBEA ø24 L6 LIQUIDATION	200,00	240,00
F003	MOTUL SHINE & GO (SILICONE)	11,67	14,00	G020G	CARBURATEUR IBEA ø 20 L4 LIQUIDATION	175,00	210,00
F003B	MOTUL WASH & WAX (NETTOYANT)	10,04	12,05	G020L	CARBURATEUR IBEA ø 20 F3 OKJ	441,67	530,00
F007A	MOTUL FREIN 500 ml. RBF 600°	14,08	16,90	G020N	CARBURATEUR IBEA ø 20mm F5 OK	441,67	530,00
F031	LUBRIFIANT WD 40 500 ml + PULVERISATEUR	6,58	7,90	G025	EMBOUT PLASTIQUE VIS BAS REGIME	1,96	2,35
F032	LUBRIFIANT WD 40 5L	44,92	53,90	G035	GICLÉUR DELL'ORTO PRINCIPAL	2,29	2,75
F045	HUILE 3 en 1 (BOMBE 200 ml)	3,83	4,60	G035B	GICLÉUR DE BAS DELL'ORTO	6,67	8,00
F046	BOMBE DEGRIPPANT 3 en 1 250 ml	4,88	5,86	G035C	GICLÉUR EMULSIONNEUR DELL'ORTO	5,83	7,00
F047	BOMBE SILICONE 3 en 1 250 ml	4,88	5,86	G035D	AIGUILLE DELL'ORTO	5,42	6,50
F048	GRAISSE A CHAINE RK 400 ml	10,00	12,00	G035E	PUITS D'AIGUILLE DELL'ORTO	8,33	10,00
F049	SPRAY CHAINE FIMO 500 ml	9,92	11,90	G040	OUTIL SP NIVEAU CUVE	8,25	9,90
F050	MOBIL 1 RACING 2 TEMPS SP AXRO 1 L	13,25	15,90	G042	OUTIL SP RESSORT DELL'ORTO	12,46	14,95
F055	HUILE WLADOIL SP X30 1 L	19,17	23,00	G050	JOINT DE BRIDE TILLOTSON KCM	0,71	0,85
F058	HUILE ROTAX XPS FULL SYNTHETIC	19,58	23,50	G070	RESSORT BICONIQUE DE RAPPEL	1,67	2,00
F060	HUILE XERAMIC CASTOR EVOLUTION 1L	19,58	23,50	G071	RESSORT CARBURATEUR A COMPRESSION	1,67	2,00
F061	HUILE XERAMIC SYNMAX SYNTHETIQUE	21,67	26,00	G080	PATTE DE CARBURATEUR	4,54	5,45
F062	HUILE XERAMIC SP PIGNON KF	5,83	7,00	G085	GOUJON DE CARBURATEUR ø 6 IAME	1,79	2,15
F064	HUILE XERAMIC BOITE VITESSES	18,33	22,00	G090	POMPE ESSENCE MIKUNI 1 SORTIE	36,00	43,20
F065	SPRAY CHAINE XERAMIC 500 ml	10,00	12,00	G091	POMPE ESSENCE MIKUNI RECTANGULAIRE	29,17	35,00
F066	PM SPRAY CHAINE ORING 500 ml	10,00	12,00	G095	POMPE ESSENCE MIKUNI 2 SORTIES	38,25	45,90
F067	PM NETTOYANT CARBURATEUR 500 ml	5,83	7,00	G097	POMPE ESSENCE MIKUNI SP	50,00	60,00
F068A	PM DEGRAISSANT FREIN 500 ml SP	3,33	4,00	G099	SUPPORT POMPE ESSENCE MIKUNI Y	19,92	23,90
F068C	NETTOYANT MOTEUR XERAMIC	6,25	7,50	G100	KIT DE REPARATION POMPE MIKUNI	15,96	19,15
F069	PM KART SPRAY 400 ml NETTOYANT	4,83	5,80	G110	TUYAU ESSENCE TECKART 5X9 1 M	1,25	1,50
F070	PM KART SHINE CARROSSERIE 400 ml	5,25	6,30	G110B	REFROIDISSEUR ALUMINIUM SP DURIT ESSENCE	9,58	11,50
F070B	NETTOYANT XERAMIC X40 500 ml	5,42	6,50	G111	TUBE Y OU T ESSENCE PLASTIQUE	1,50	1,80
F071	PM NETTOYANT VISIERE	5,00	6,00	G111B	RACCORD BLEU FESTO Y OU T	3,13	3,75
F071A	PM NETTOYANT INTERIEUR CASQUE	5,00	6,00	G111C	RACCORD RAPIDE ESSENCE	12,08	14,50
F072	PM BRAKE FLUID DOT 5.1 250 ml	4,33	5,20	G111E	ROBINET SP REGULATION ESSENCE	29,08	34,90
F075	PM BRAKE FLUID DOT 4 250 ml	3,33	4,00	G113	FILTRE A ESSENCE GROS MODELE	3,92	4,70
F100	LOCTITE FREIN N°243 NORMAL 10 ml	16,25	19,50	G113A	PROTECTION PLUIE BOITE A AIR KILT	10,46	12,55
F105	LOCTITE FREIN N°271 FORT 24 ml	29,58	35,50	G113C	PROTECTION PLUIE INTEGRALE RR	10,46	12,55
F105A	LOCTITE FREIN N°2700 FORT 5 ml	10,24	12,29	G114	MOUSSE (filtre boite à air)	12,50	15,00
F110A	LOCTITE BLOC PRESSE N°648 10 ml	16,58	19,90	G115	BOITE A AIR 2R TYPE X30	23,25	27,90
F111	LOCTITE COLLE RAPIDE N°406 20 g	26,00	31,20	G116A	BOITE A AIR KG NITRO	91,67	110,00
F112	LOCTITE COLLE RAPIDE N°401 5 g	7,42	8,90	G118	BOITE A AIR 2R ASR OU RSK	25,00	30,00
F114	LOCTITE FREIN FILET GEL N°268	18,96	22,75	G118J	GRILLE BOITE A AIR FREE LINE	3,75	4,50
F115	LOCTITE ETANCHEITE RACCORD N°542 10 ml	13,75	16,50	G118K	MOUSSE BOITE A AIR FREE LINE	8,75	10,50
F121	SAVON XERAMIC MICROBILLES 0.6 L	5,17	6,20	G118L	PROTECTION PLUIE BOITE A AIR ACTIVE	18,25	21,90
F122A	SAVON XERAMIC 3.8 L + POMPE	19,50	23,40	G118M	BOITE A AIR 2R ACTIVE TROMPETTES NOIRES	82,92	99,50
				G118N	BOITE A AIR 2R ACTIVE TROMPETTES CHROMEES	87,50	105,00
				G118NA	MANCHON BOITE A AIR ACTIVE 10°	16,58	19,90
				G118V	FILTRE DE BOITE A AIR NOX	48,75	58,50
				G118W	TUBE ASPIRATION NOIR NOX	9,92	11,90



## CARBURATION

CODE	DESIGNATION	€ HT	€ TTC
G118X	TUBE ASPIRATION CHROME NOX	22,42	26,90
G118Y	FEUTRINE BOITE NOX	14,92	17,90
G119B	SUPPORT PLAT KCM (extension)	4,50	5,40
G119D	SUPPORT BOITE A AIR + MOUSSE	29,92	35,90
G119F	SUPPORT PLASTIQUE DE BOITE NOX	5,42	6,50
G120	TAMIS ANTI POUSSIÈRE BOITE AIR	3,21	3,85
G121	TAMIS ANTI POUSSIÈRE FL	2,88	3,45
G125	TUBE ASPIRATION BOITE A AIR RR	2,19	2,60
G126	TUBE ASPIRATION BOITE A AIR FREE	3,25	3,90
G126A	TUBE DE BOITE A AIR FREE ø 30 (125)	4,92	5,90
G130	MANCHETTE CAOUTCHOUC BOITE A AIR	13,25	15,90
G135	BRIDE ALUMINIUM SILENCIEUX ADMISSION	7,00	8,40
G136	BRIDE PLASTIQUE TILLOTSON 304	3,04	3,65

## ECHAPPEMENT

H02	POT ø 90 KCM	47,83	57,40
H25	POT ø 110/100 KCM	24,17	29,00
H35	EMBOUT CHROME ø 90	14,42	17,30
H36	EMBOUT CHROME ø 100	14,42	17,30
H40	FLEXIBLE 20 cm DOUBLE 40	5,42	6,50
H45	FLEXIBLE 20 cm DOUBLE 45	6,58	7,90
H46	FLEXIBLE CALIBRE ET COUPE ø 45	5,33	6,40
H53	GAINÉ HAUTE TEMPERATURE SILICONE 20 cm RC	9,92	11,90
H53B	GAINÉ HAUTE TEMPERATURE 1 M	41,87	50,25
H54	RESSORT DE PEDALE	1,00	1,20
H55	RESSORT ECHAPPEMENT COURT 45/55/65	1,00	1,20
H58	RESSORT ECHAPPEMENT 125 BICO AKRA 80 mm	4,58	5,50
H58A	RESSORT ECHAPPEMENT 125 BICO AKRA 60 mm	4,58	5,50
H59	RESSORT BICONIQUE SP 125	3,33	4,00
H60	RESSORT ECHAPPEMENT LONG 110 OU 130	1,50	1,80
H65	RESSORT ECHAPPEMENT SPECIAL KCM *	3,21	3,85
H70	COLLIER ø 100 mm POUR ECHAPPEMENT	2,00	2,40
H72	INSERT A SOUDER SUR POT	6,67	8,00
H75	KIT SILENCIEUX ADDITIONNEL IAME	197,92	237,50
H76	KIT SILENCIEUX ADDITIONNEL	125,00	150,00
H77	COUDE ECHAPPEMENT ELTO GROS ø	133,33	160,00
H79D	SILENCIEUX INOX ELTO 500 mm OVD	224,17	269,00
H79E	SILENCIEUX INOX ELTO 500 mm OVS/2	229,17	275,00
H79F	SILENCIEUX INOX ELTO 500 mm TD/2	212,50	255,00
H80	RECHARGE SILENCIEUX 125CC ELTO	24,92	29,90
H81	RECHARGE SILENCIEUX ELTO OVALE	32,50	39,00
H81C	COLLIER SILENCIEUX KZ ø104x138x12	3,25	3,90
H81D	COLLIER SILENCIEUX KZ ø130x165x12	3,71	4,45
H81F	COLLIER SILENCIEUX ADD ø87x112x12	2,50	3,00

## PRESTATIONS

CODE	DESIGNATION	€ HT	€ TTC
N001	MAIN D'OEUVRE	57,50	69,00
N003	POSE FILET RAPPORTE 5 à 10	19,00	22,80
N005	ALESAGE + GLACAGE	56,66	67,99
N010	GLACAGE (-0.02)	33,33	40,00
N011	GLACAGE (+0.02)	35,00	42,00
N011A	GLACAGE (+0.05)	37,50	45,00
N012	EQUERRAGE CYLINDRE	44,16	52,99
N013	APPAIRAGE PISTON/CYLINDRE	12,50	15,00
N015	GLACAGE PIERRE DIAMANT 125cc	40,83	49,00
N020	RE-EMBIELLAGE (Démont./Remont)	43,33	52,00
N022	PERCAGE PLATINE	33,33	40,00
N024	LOCATION MOTEUR	NOUS CONSULTER	
N028	OPTION PERCAGE+GRIPSTERS (1)	10,00	12,00
N030	DEMONTAGE/MONTAGE PNEU (1)	4,00	4,80
N032	PLOMBAGE MAX (Contrôle)	36,00	43,20
N033	PLOMBAGE MAX (après rév.compl)	20,00	24,00
N040	MONTAGE ENSEMBLE DD2 / KZ	335,00	402,00
N050	MONTAGE ENSEMBLE 125cc TAG	300,00	360,00
N060	PEINTURE CHASSIS USINE	130,00	156,00

CONTRÔLE ET/OU REDRESSAGE DE CHASSIS AU MARBRE  
FACTURATION AU TEMPS PASSE

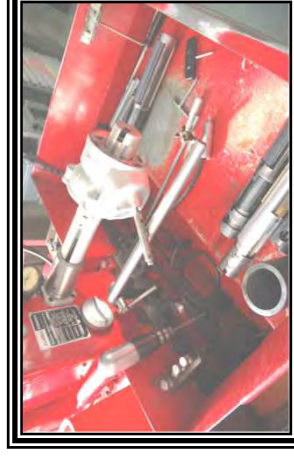

SUNNEN / RODEUSE

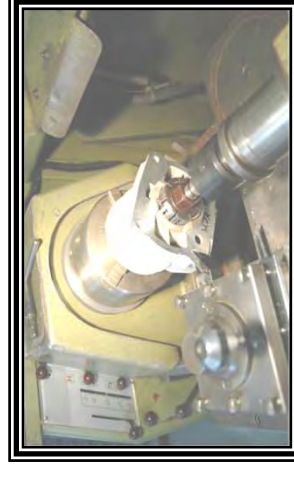

TOUR CAZENEUVE

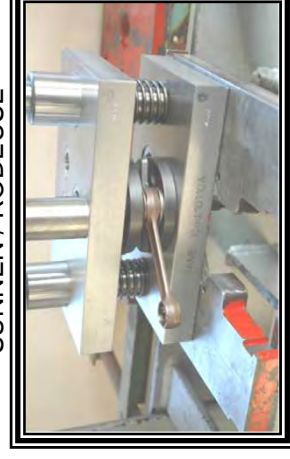

REEMBIELLAGE



BERCO

# CHAINES ET PIGNONS

CODE	DESIGNATION	€ HT	€ TTC	CODE	DESIGNATION	€ HT	€ TTC
I001C	CHAINE REGINA OR 48 m + ATT	19,13	22,95	I100DIDV2	CHAINE DID joint torique V2 100 m.	38,50	46,20
I001D	CHAINE REGINA OR 50 m + ATT	19,92	23,90	I102DIDV2	CHAINE DID joint torique V2 102 m.	39,17	47,00
I001E	CHAINE REGINA OR 52 m + ATT	20,71	24,85	I104DIDV2	CHAINE DID joint torique V2 104 m.	39,92	47,90
I001F	CHAINE REGINA OR 54 m + ATT	21,54	25,85	I106DIDV2	CHAINE DID joint torique V2 106 m.	40,58	48,70
I002	CHAINE REGINA OR (au mètre)	35,00	42,00	I108DIDV2	CHAINE DID joint torique V2 108 m.	41,25	49,50
I003	ATTACHE RAPIDE REGINA	4,33	5,20	I110DIDV2	CHAINE DID joint torique V2 110 m.	42,00	50,40
I007D	CHAINE DID 428 G&G KZ 54m.	16,25	19,50	I112DIDV2	CHAINE DID joint torique V2 112 m.	42,67	51,20
I007E	CHAINE DID 428 G&G KZ 56m.	16,83	20,20	I094DIDGG	CHAINE DID G&G SDH 94 m.	25,42	30,50
I007F	CHAINE DID 428 G&G KZ 58m.	17,42	20,90	I096DIDGG	CHAINE DID G&G SDH 96 m.	25,92	31,10
I007P	ATTACHE RAPIDE DID 428	2,17	2,60	I098DIDGG	CHAINE DID G&G SDH 98 m.	26,42	31,70
I007Q	CHAINE DID 428 VX O.RING 72 m.	41,58	49,90	I100DIDGG	CHAINE DID G&G SDH 100 m.	26,92	32,30
I007R	ATTACHE RAPIDE DID O.RING	2,92	3,50	I102DIDGG	CHAINE DID G&G SDH 102 m.	27,42	32,90
I007Z	CHAINE DID 428 VX O.RING 94 m.	54,33	65,20	I104DIDGG	CHAINE DID G&G SDH 104 m.	27,92	33,50
I008B	CHAINE DID 428 NZ G&B KZ 50 m.	17,50	21,00	I106DIDGG	CHAINE DID G&G SDH 106 m.	28,42	34,10
I008C	CHAINE DID 428 NZ G&B KZ 52 m.	18,33	22,00	I108DIDGG	CHAINE DID G&G SDH 108 m.	28,92	34,70
I008D	CHAINE DID 428 NZ G&B KZ 54 m.	19,17	23,00	I110DIDGG	CHAINE DID G&G SDH 110 m.	29,42	35,30
I008E	CHAINE DID 428 NZ G&B KZ 56 m.	20,00	24,00	I112DIDGG	CHAINE DID G&G SDH 112 m.	29,92	35,90
I008P	ATTACHE RAPIDE DID 428 NZ	2,08	2,50	I114DIDGG	CHAINE DID G&G SDH 114 m.	30,42	36,50
I010	PIGNON MOTEUR KCM 9/10/11 Dts (100cc)	8,46	10,15	I098DIDGB	CHAINE DID G&B DHA 98 m.	22,08	26,50
I011	PIGNON VORTEX ADAPTABLE (100cc)	14,42	17,30	I100DIDGB	CHAINE DID G&B DHA 100 m.	22,50	27,00
I012	PIGNON PUMA ADAPTABLE	19,75	23,70	I102DIDGB	CHAINE DID G&B DHA 102 m.	22,92	27,50
I015	PIGNON IAME ORIGINE 100cc	27,91	33,49	I104DIDGB	CHAINE DID G&B DHA 104 m.	23,33	28,00
I020	PIGNON ROTAX VMX / KCM (100cc)	9,42	11,30	I106DIDGB	CHAINE DID G&B DHA 106 m.	23,75	28,50
I021	PIGNON ADAPT MAX COMPT 11 à 14	15,00	18,00	I108DIDGB	CHAINE DID G&B DHA 108 m.	24,17	29,00
I023	PIGNON SORTIE BOITE KZ TECKART	16,67	20,00	I110DIDGB	CHAINE DID G&B DHA 110 m.	24,58	29,50
I025	CLAVETTE ALLUMAGE/PIGNON/VALVE	0,71	0,85	IRK096	CHAINE RK O'RING BLEUE 96 m.	42,58	51,10
I030	COURONNE 219 ERGAL ELECTRA 7075 T6	12,42	14,90	IRK098	CHAINE RK O'RING BLEUE 98 m.	43,46	52,15
I031	COURONNE 219 MINI ORTEC KART	10,00	12,00	IRK100	CHAINE RK O'RING BLEUE 100 m.	44,38	53,26
I033	COURONNE 428 ERGAL ELECTRA 7075 T6	28,75	34,50	IRK102	CHAINE RK O'RING BLEUE 102 m.	45,25	54,30
I035	PIGNON KZ Ø 30/35/40 ACIER	17,92	21,50	IRK104	CHAINE RK O'RING BLEUE 104 m.	46,13	55,35
I035B	PIGNON KZ Ø 50 ACIER OR	24,08	28,90	IRK106	CHAINE RK O'RING BLEUE 106 m.	47,03	56,45
I036	PIGNON KZ ERGAL Ø50 K NOIR (21 à 28)	27,92	33,50	IRK108	CHAINE RK O'RING BLEUE 108 m.	47,92	57,50
I036C	PIGNON KZ ERGAL 7075 TECKART (21 à 27)	50,00	60,00	IRK110	CHAINE RK O'RING BLEUE 110 m.	48,81	58,55
I096IRIS	CHAINE IRIS 96 m.	12,50	15,00	IRK112	CHAINE RK O'RING BLEUE 112 m.	49,7	59,65
I098IRIS	CHAINE IRIS 98 m.	12,50	15,00	IRK114	CHAINE RK O'RING BLEUE 114 m.	50,59	60,70
I100IRIS	CHAINE IRIS 100 m.	12,50	15,00				
I102IRIS	CHAINE IRIS 102 m.	12,50	15,00				
I104IRIS	CHAINE IRIS 104 m.	12,50	15,00				
I106IRIS	CHAINE IRIS 106 m.	12,50	15,00				
I108IRIS	CHAINE IRIS 108 m.	12,50	15,00				
I110IRIS	CHAINE IRIS 110 m.	12,50	15,00				

# ALLUMAGE / COMPTE-TOURS / SONDE T°

CODE	DESIGNATION	€ HT	€ TTC	CODE	DESIGNATION	€ HT	€ TTC
J003	COMPTE TOURS PET 2000 DXR	120,83	145,00	J060	CAPUCHON BOUGIE PVL (petit)	4,00	4,80
J004	CONTROLEUR ALLUMAGE PET 4000	70,00	84,00	J061	CAPUCHON BOUGIE NGK TB05EMA	10,00	12,00
J005	SUPPORT COMPTE TOURS CAOUTCHOUC PET	10,79	12,95	J062	CAPUCHON BOUGIE PVL 5 KO	11,25	13,50
J006	SONDE TEMPERATURE EAU DECONNECTABLE	41,25	49,50	J073	STATOR + ROTOR PVL	141,25	169,50
J006C	RACCORD ALU PRISE TEMPERATURE EAU	10,75	12,90	J073C	ROTOR PVL	70,00	84,00
J006H	COMPTEUR HEURES MOTEUR OPPAMA	43,75	52,50	J074	BOBINE PVL	70,83	85,00
J008H	CONTROLEUR BATTERIE ICL (fin stock)	20,83	25,00	J090	SILENTBLOC BOBINE ø 20	2,75	3,30
J008J	CONTROLEUR BATTERIE TESTMATE	149,17	179,00	J091	SILENTBLOC BOBINE ø 25 L 15/20	3,33	4,00
J010C	SONDE TEMPERATURE EAU ALFANO DECONNECTABLE	84,17	101,00	J100	COSSE ALLUMAGE LARGE	0,54	0,65
J010H	PILE ALFANO CR2450	3,50	4,20	J101	COSSE ALLUMAGE ETROITE	0,46	0,55
J010M	CAPTEUR ALFANO MAGNETIQUE	68,33	82,00	J102	ISOLANT COSSE PLASTIQUE	0,46	0,55
J011D	SONDE TEMPERATURE AIM COMPLETE (EAU)	82,92	99,50	J104	TRESSE DE MASSE SUPER	3,33	4,00
J011DD	SONDE TEMPERATURE AIM NUE (EAU/ECHAPPEMENT)	62,50	75,00	J107	GAINÉ PROTECTION FIL SPIRALE (AU M)	3,33	4,00
J011E	CAPTEUR DE PLANCHER AIM	72,08	86,50	J150B	CHARGEUR OPTIMATE LITHIUM 0.8V	49,92	59,90
J011J	PILE AIM RECTANGULAIRE 6LR61	3,92	4,70	J152	CHARGEUR BATTERIE ACCUGARD 300 12V	36,58	43,90
J011M	AIM MYCHRON 5 AVEC SONDE T°	420,00	504,00	J154	ACCUMATE PRO 5 PRISES	165,46	198,55
J011MB	AIM MYCHRON 5 2T AVEC 2 SONDES T°	505,83	607,00	J155	BATTERIE FIAM FG 20722-7,2 A	27,92	33,50
J012	BOUGIE DENSO IW24 IRIIDIUM RACING	12,50	15,00	J160	BATTERIE FIAM FGH 20902-9A	32,08	38,50
J013	BOUGIE DENSO IW31 IRIIDIUM RACING	12,50	15,00	J162	BATTERIE KYOTO SEPARÉ YT7B.BS	40,00	48,00
J014	BOUGIE DENSO IW27 IRIIDIUM RACING	12,50	15,00	J164B	BATTERIE YUASA ACIDE SEPARÉ YT7B.BS	62,50	75,00
J015	BOUGIE DENSO IW29 IRIIDIUM RACING	12,50	15,00	J166	BATTERIE YUASA ACIDE SEPARÉ YTX9.BS	54,17	65,00
J016	BOUGIE DENSO IW34 IRIIDIUM RACING	12,50	15,00	J168	BATTERIE SHIDO LITHIUM YT7B-BS	99,17	119,00
J018	BOUGIE DENSO IAE01 34	45,83	55,00				
J019	BOUGIE DENSO U22/24 ETR AIXRO	10,00	12,00	JA1001	ALFANO ADS GPS	270,83	325,00
J020	BOUGIE NGK B9EG OU B10EG	4,75	5,70	JA1005	ALFANO ADS MAG	204,17	245,00
J020A	BOUGIE NGK BR10EG OU BR9EG	5,83	7,00	JA1020	ALFANO PRO 3 EVO	245,83	295,00
J020C	BOUGIE NGK BR10 EIX IRIIDIUM	11,67	14,00	JA1020B	ALFANO PRO 3 EVO + SONDE T°EAU	308,33	370,00
J020D	BOUGIE NGK BPR10 EVX MINIME/CADET	12,96	15,55	JA1020D	ALFANO PRO EVO + 2 SONDES T°	415,83	499,00
J021	BOUGIE NGK B10/105 EGP PLATINE	31,42	37,70	JA1111	MODULE GPS-4-ALFANO	183,33	220,00
J021E	BOUGIE NGK R 5184 A 10/105	35,00	42,00	JA1115	MODULE GPS-1i ALFANO	91,67	110,00
J021F	BOUGIE NGK R 7282 11/105/10	50,00	60,00	JA1302	CAPTEUR DE PLANCHER ALFANO	69,17	83,00
J021N	CAPUCHON BOUGIE TRS 1225 (7282)	45,83	55,00	JA1600	FIL DE COMPTE TOURS RPM	4,17	5,00
J021P	CAPUCHON BOUGIE PVL SP RACING	22,92	27,50	JA2101	SONDE TEMPERATURE EAU ALFANO NUE	45,83	55,00
J022	BOUGIE NGK 6254 E 105 RACING	10,00	12,00	JA2151	SONDE TEMPERATURE ECHAPPEMENT ALFA	116,67	140,00
J024	BOUGIE NGK B105 EGV RACING	10,00	12,00	JA2190	RALLONGE 2 SONDES TEMPERATURE ALFAN	29,17	35,00
J030	BOUGIE MOTORCRAFT AG 203 100CC	2,50	3,00	JA2192	RALLONGE 2 SONDES ALFANO	29,17	35,00
J032	BOUGIE BRISK LO85/TM	8,00	9,60	JA2201	SONDE DE VITESSE ALFANO	69,17	83,00
J040	BOUGIE NGK B9 EVX PLATINIUM	9,00	10,80	JA3301	RALLONGE DE SONDE TEMPERATURE ALFAN	16,67	20,00
J050	BOUGIE NGK BUEW ANNULAIRE	9,96	11,95	JA4005	ALIMENTATION LITHIUM ALFANO	83,33	100,00
J055	BOUGIE COMER (60CC/80CC)	4,00	4,80	JA4220	CLE USB ALFANO	57,50	69,00
J056	BOUGIE HONDA 120 NGK BPR6ES	3,50	4,20	JA4461	ANNEAU AIMANTE ALFANO	20,83	25,00

# PIECES COMMUNES MOTEURS 100cc & 125cc

CODE	DESIGNATION	€ HT	€ TTC	CODE	DESIGNATION	€ HT	€ TTC
K001	ROULEMENT BOITE VITESSE 6203	5,75	6,90	K130	CAGE DE BIELLE IKO 20/26/15 B2 ou B4 ou B6	27,92	33,50
K002	ROULEMENT BOITE VITESSE 6302	5,75	6,90	K132	CAGE DE BIELLE IKO 22/28/15 B2	34,08	40,90
K003	ROULEMENT BOITE VITESSE 6202	5,75	6,90	K133	CAGE DE BIELLE IKO 22/28/16 B2	34,08	40,90
K003B	ROULEMENT BOITE VITESSE 6204	6,58	7,90	K140	KIT BIELLE VAN HQ 100 mm	179,40	215,30
K004	ROULEMENT 6302 TN9 C3 ou C4 SKF	7,50	9,00	K140A	BIELLE VAN NUE HQ 100 mm	149,50	179,40
K004B	ROULEMENT 6202 TN9 C3 SKF	5,75	6,90	K141	KIT BIELLE VAN HQ TM 101	179,40	215,30
K005	ROULEMENT 6005 TN9 C3 SKF	7,92	9,50	K141A	BIELLE VAN NUE HQ TM 101	149,50	179,40
K007	ROULEMENT 6001 ZZ SKF	4,58	5,50	K142	KIT BIELLE VAN TM KZ ø 20 HQ	182,50	219,00
K007B	ROULEMENT 6001 2 RSH SKF	7,67	9,20	K144	RONDELLE ARGENT ø 20 SP CALAGE	2,92	3,50
K008	ROULEMENT 6000 ZZ SKF	5,00	6,00	K155	PISTON KOMET K55 + SEGMENT	85,55	102,65
K009	ROULEMENT 6205 C3 SKF ACIER BV	7,46	8,95	K160	PISTON IAME R91 + SEGMENT + CLIPS	70,83	85,00
K010	ROULEMENT 6203 TN9 C3 SKF	5,75	6,90	K160A	PISTON IAME T01S	70,83	85,00
K013	ROULEMENT 6204 TN9 C4 SKF	7,50	9,00	K161	PISTON PUMA 85 CC + SEGMENT	70,00	84,00
K022	ROULEMENT 6205 ETN9 C4 SKF 8 billes	8,50	10,20	K161B	PISTON PUMA 100 CC + SEGMENT	74,45	89,35
K022B	ROULEMENT 6205 TN9 C4 SKF 9 billes	8,50	10,20	K161D	PISTON TM 7° VERTEX ORIGINE	65,00	78,00
K023B	ROULEMENT 6205 C4 KOYO 9 billes	8,50	10,20	K161F	PISTON TM KZ10B 4° VERTEX	66,50	79,80
K024	ROULEMENT 6205 BC1 SKF ROULEAU	52,08	62,50	K161H	PISTON TYPE TM 4° METEOR	58,33	70,00
K024B	ROULEMENT NJ205 ECPI C3 SKF	35,00	42,00	K161I	PISTON 4° METEOR + SEGMENT 0.8 118 G	65,42	78,50
K024C	ROULEMENT 6205 C3 SKF CERAMIQUE	67,77	81,30	K161J	SEGMENT PISTON 1 mm NIPPON RING	10,50	12,60
K025	ROULEMENT 6206 TN9 C4 SKF	10,00	12,00	K161L	SEGMENT PISTON 0.8 mm NIPPON RING	15,00	18,00
K033	ROULEMENT 6304 TN9 C4 SKF	8,50	10,20	K162	PISTON CRG + SEGMENT (sans axe)	60,00	72,00
K038	ROULEMENT 6305 TN9 C4 SKF	14,17	17,00	K163	PISTON MAXTER + SEGMENT 100 CC (sans axe)	60,00	72,00
K049	CALE DE REGLAGE 6204/6205	1,50	1,80	K171	PISTON ROTAX + SEGMENT VM (AIR)	59,80	71,75
K050	ROULEMENT 6202 ZZ SKF	5,68	6,80	K180	PISTON ADAPTABLE + SEGMENT ø 48 A 48.6	54,82	65,80
K051	ROULEMENT 6003 ZZ SKF	4,17	5,00	K195	CLIPS PISTON 1 mm ø 14	1,00	1,20
K052	ROULEMENT 6203 SKF	5,75	6,90	K196	CLIPS PISTON 1.2 mm ø 14	1,00	1,20
K052B	ROULEMENT 61905 ZZ ø25 ø42 SKF	5,75	6,90	K200	AXE DE PISTON STANDARD ø 14	10,00	12,00
K052D	ROULEMENT 61805 2RS1 ø25ø37 SKF	6,58	7,90	K215	AXE DE PISTON IAME	13,21	15,85
K053	ROULEMENT 6004 ZZ SKF	5,75	6,90	K216	BOITE CLAPETS CAOUTCHOUC	41,86	50,25
K055	ROULEMENT 608 ZZ SKF	4,58	5,50	K217	BOITE CLAPETS ADAPTABLE grand modele	45,85	55,00
K056	ROULEMENT 608 SP POMPE A EAU	4,58	5,50	K218	JOINT BOITE A CLAPETS petit modèle	1,14	1,35
K100	JOINT SPIE 8/22/7 OU 10/22/6	3,20	3,85	K218B	JOINT BOITE A CLAPETS grand modèle	1,50	1,80
K102	JOINT SPIE 17/28/7 FPJ 2 LEVRES	4,80	5,75	K220	CLAPETS CARBONE 100 CC (2)	10,63	12,75
K103	JOINT SPIE 18/32/7 FPJ 2 LEVRES	5,00	6,00	K221	CLAPETS CARBONE HAUTE RESISTANCE (2)	18,23	21,90
K104	JOINT SPIE 20/35/7 FPJ 2 LEVRES	5,20	6,25	K222	CLAPETS CARBONE grand modèle 70 mm (2)	24,92	29,90
K108	JOINT SPIE 20/32/7 FPJ 2 LEVRES	5,40	6,50	K223	CLAPETS CARBONE IAME grand modèle (2)	27,72	33,25
K109	JOINT SPIE 22/32/7 FPJ X30	5,20	6,25	K224	CLAPET TM K9 ADAPTABLE	19,93	23,90
K110	JOINT SPIE 28/38/7 FPJ MAX	4,80	5,75	K225	CONTRE CLAPET TM K9 ADAPTABLE	9,97	11,95
K111	JOINT SPIE 25/38/7 FPJ MAX	4,80	5,75	K226	CLAPET CARBONE ADAPTABLE SCREAMER	20,00	24,00
K112	JOINT SPIE 20/40/7 FPJ 2 LEVRES	5,20	6,25	K230	VIS DE CLAPETS ø 3	0,35	0,42
K113	JOINT SPIE 25/40/7 FPJ X30	4,80	5,75	K235	COUVERCLE BOITE A CLAPETS KCM	22,79	27,35
K120	CAGE DE BIELLE IKO ø18/24/15 B6 STD	17,08	20,50	K236	COUVERCLE BOITE A CLAPETS ANODISE	37,98	45,60
K120A	CAGE DE BIELLE IKO 18/24/15 B4	17,08	20,50	K300	JOINT CULASSE CUIVRE 0.05/0.3	2,12	2,55
K123	CAGE PISTON IKO 14/18/20 B2	10,00	12,00	K315	JOINT ECHAPPEMENT KCM TYPE ITALIE	2,28	2,75
K124	CAGE PISTON IKO 14/18/18 B2	10,00	12,00	K320	JOINT CUIVRE ø 4 ø 5 ø 6	0,30	0,35
K128B	CAGE PISTON IKO 15/19/20 B2	11,58	13,90				

# VISSERIE/CABLES/SERRE-CABLES/COLLIERS

CODE	DESIGNATION	€ HT	€ TTC	CODE	DESIGNATION	€ HT	€ TTC
M001	VIS BTR ø 5 (10 mm)	0,20	0,25	M253	EMBOUT CABLE SHIMANO	0,08	0,10
M002	VIS BTR ø 5 (20/30 mm)	0,30	0,35	M256	CABLE SHIMANO EMBRAYAGE 1.6x2050	2,09	2,50
M005	VIS BTR ø 6 (10/25 mm)	0,35	0,42	M258	PINCE COUPE CABLE/GAINE SHIMANO	41,86	50,23
M006	VIS BTR ø 6 (30/40 mm)	0,40	0,48	M260	SERRE CABLE ACCELERATEUR CYLINDRIQUE	0,60	0,72
M007	VIS BTR ø 6 (50/70 mm)	0,50	0,60	M265	SERRE CABLE ACCELERATEUR PLAT 2 VIS	2,33	2,80
M010	VIS BTR ø 8 (20/30 mm)	0,55	0,65	M270	SERRE CABLE FREIN PLAT	1,83	2,20
M011	VIS BTR ø 8 (35/60 mm)	0,60	0,72	M275	SERRE CABLE FREIN CYLINDRIQUE	1,25	1,50
M012	VIS BTR ø 8 (70/90 mm)	0,80	0,95	M300	ARRET GAINE ø 6	1,58	1,90
M013	VIS BTR ø 8 (90/120 mm)	2,50	3,00	M305	ARRET GAINE ø 7	1,67	2,00
M014	VIS BTR ø 10 (30/50 mm)	0,95	1,15	M325	COLLIER RGU fixation durit frein	1,30	1,55
M017	VIS TETE FRAISEE ø 5 (10/25 mm)	2,50	3,00	M350A	COLLIER NYLON 2.5x140 mm (100)	4,00	4,80
M020	VIS TETE FRAISEE ø 6 (10/30 mm)	0,50	0,60	M351A	COLLIER NYLON 3.5x200 mm (100)	4,50	5,40
M025	VIS TETE FRAISEE ø 6 (40/60 mm)	0,60	0,72	M351C	COLLIER NYLON 3.5x250 mm (100)	5,00	6,00
M026	VIS TETE FRAISEE ø 8 (20/40 mm)	0,70	0,85	M352A	COLLIER NYLON 4.8x250 mm (100)	5,80	6,95
M030	VIS TETE FRAISEE ø 8 (20/40 mm)	0,60	0,72	M352B	COLLIER NYLON 4.8x195 mm (100)	4,58	5,50
M031	VIS TETE FRAISEE ø 8 (50/80 mm)	0,70	0,85	M352C	COLLIER NYLON 4.8x385 mm (100)	7,00	8,40
M035	ECROU FREIN PLASTIQUE ø 5	0,15	0,18	M352D	COLLIER NYLON 4.8x300 mm (100)	6,00	7,20
M040	ECROU FREIN PLASTIQUE ø 6	0,20	0,25	M352G	COLLIER NYLON 4.8x186 mm INOX (100)	12,92	15,50
M041	ECROU FREIN PLASTIQUE ø 6	0,47	0,55	M352J	COLLIER NYLON 2.4x100 mm INOX (100)	14,16	17,00
M050	ECROU FREIN PLASTIQUE ø 8	0,20	0,25	M352L	COLLIER NYLON 3.6x208 mm INOX (100)	17,92	21,50
M051	ECROU FREIN PLASTIQUE ø 8	0,50	0,60	M356	COLLIER NYLON 7x340 mm	0,21	0,25
M060	ECROU FREIN PLASTIQUE ø 10	0,30	0,35	M380	COLLIER DURIT EAU STANDARD	1,00	1,20
M070	ECROU FREIN PLASTIQUE ø 12	0,40	0,48	M382	COLLIER DURIT EAU HQ BLEU	1,20	1,45
M080	RONDELLE PLATE NORMALE ø 5	0,06	0,07	M385	COLLIER DURIT EAU MPC HQ 12 mm	1,29	1,55
M090	RONDELLE PLATE LARGE ø 5	0,07	0,08	M387	COLLIER BOITE A AIR ø 58/75	1,25	1,50
M100	RONDELLE PLATE NORMALE ø 6	0,06	0,07	M390	COLLIER BOITE A AIR ø 58/75 BLEU	1,50	1,80
M110	RONDELLE PLATE LARGE ø 6	0,10	0,12	M395	COLLIER CARBURATEUR ø 44/56	1,25	1,50
M120	RONDELLE PLATE NORMALE ø 8	0,09	0,10	M396	COLLIER SP CARBURATEUR 5 mm	2,42	2,90
M130	RONDELLE PLATE LARGE ø 8	0,18	0,22	M397	COLLIER SP BOITE A AIR 5 mm	4,33	5,20
M131	RONDELLE PLATE 8X16	0,12	0,14	M398	COLLIER CARBURATEUR HQ ø 44/56 BLEU	1,67	2,00
M140	RONDELLE EPAISSE ø 8 LARGE	0,25	0,30	M400	BOUCHON ECHAPPEMENT ROUGE 10 pièces	1,99	2,40
M150	RONDELLE PLATE NORMALE ø 10	0,15	0,18	M410	BOUCHON ADMISSION BLEU 10 pièces	1,20	1,45
M160	RONDELLE PLATE LARGE ø 10	0,30	0,36	M415	BOUCHON BOUGIE ROUGE 10 pièces	0,40	0,48
M200	CABLE 49 FILS 12x10 BOULE 3x3	1,91	2,30	M500	CHAPPE FREIN ø 6 LONGUE COMPLETE	3,75	4,50
M210	CABLE 49 FILS 15x10 BOULE 4x4	1,91	2,30	M502	CHAPPE FREIN ø 6 COURTE COMPLETE	3,50	4,20
M215	CABLE 49 FILS 20x10 EMBRAYAGE	1,99	2,40	M503	CLIPS DE CHAPPE	1,59	1,90
M230	GAINE FIL PLAT ø 5	1,33	1,60	M510	CHAPPE FREIN ø 8 LONGUE COMPLETE	4,49	5,40
M235	GAINE FIL PLAT ø 6	1,42	1,70				
M240	GAINE FIL PLAT ø 5 TEFLON	1,67	2,00				
M245	GAINE FIL PLAT ø 6 TEFLON FREIN	1,83	2,20				
M246	ARRET GAINE ø 7.5	2,59	3,10				
M250	GAINE SHIMANO ø 5 TEFLON AU M	2,41	2,90				
M251	GAINE SHIMANO ø 5 TEFLON 40 M	91,58	109,90				
M252	EMBOUT GAINE SP 6 mm SHIMANO	0,25	0,30				



DELL'ORTO

VOIR G003  
VOIR G004

- 1 Boisseau 70,75 84,90
- 2 Aiguille K 5,42 6,50
- 3 Puits d'aiguille 8,33 10,00
- 4 Gicleur émulsionneur 5,83 7,00
- 5 Gicleur bas régime 6,67 8,00
- 6 Gicleur haut régime 2,29 2,75
- 7 Gicleur starter 4,93 5,92
- 8 Pointeau 150 à 350 13,37 16,04
- 9A Flotteur (1) 7,44 8,93
- 10 Fourchette 4,93 5,92
- 11 Caoutchouc gaine 1,20 1,44
- 12 Arrêt gaine 1,20 1,44
- 13 Joint torique de couvercle 67,30 80,76
- 14 Ressort 0,90 1,08
- 15 Rondelle guide 2,95 3,54
- 16 Ecrou spécial 5,60 6,72
- 17 Rondelle d'aiguille 0,75 0,90
- 18 Clips d'aiguille 0,80 0,96
- 19 Vis 1,70 2,04
- 20 Dispositif starter 12,50 15,00
- 21 Joint de dispositif starter 0,65 0,78
- 22 Kit vis air 3,90 4,68
- 23 Kit vis réglage boisseau 3,90 4,68
- 24 Kit filtre essence 6,27 7,52
- 24A Filtre essence 3,26 3,91
- 24B Joint de filtre essence 0,85 1,02
- 25 Joint de pointeau 0,85 1,02
- 26 Coupelle de gicleur 3,25 3,90
- 27 Joint papier de cuve 1,25 1,50
- 28 Cuve 29,58 35,50
- 29 Vis fixation cuve 0,65 0,78
- 30 Rondelle de vis 0,40 0,48
- 31 Axe de flotteur 0,95 1,14
- 32 Joint de bouchon 0,95 1,14
- 33 Bouchon de cuve 19,15 22,98
- 34 Pochette réparation 9,11 10,93

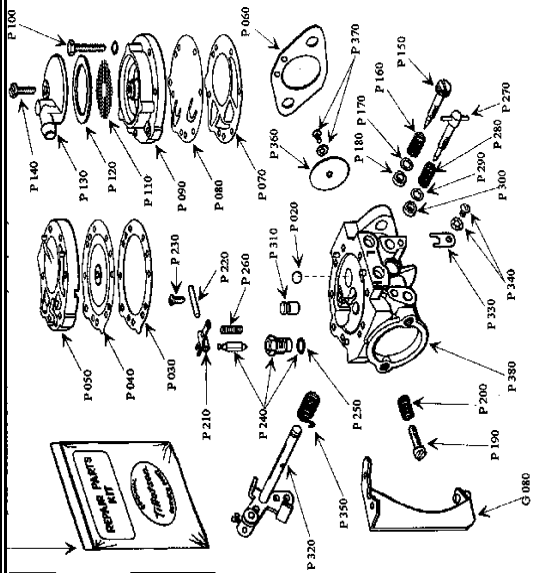
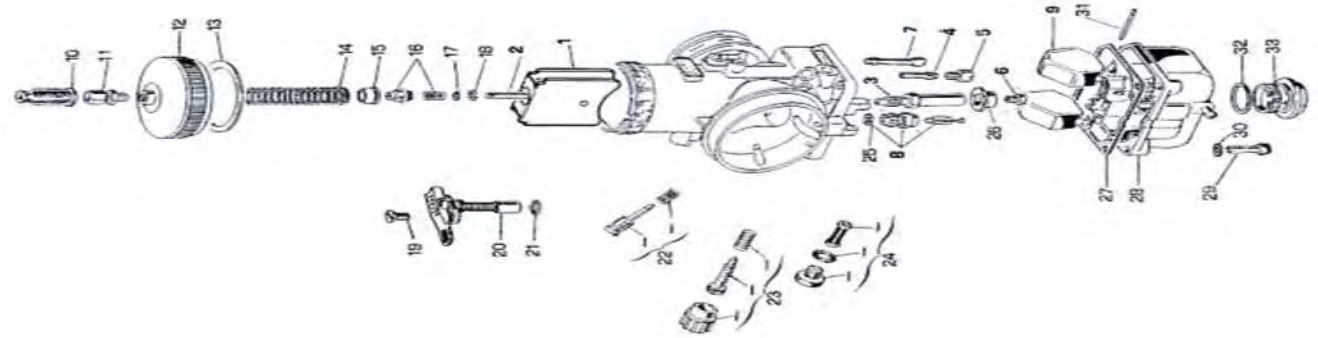

CODE	DESIGNATION	€ HT	€ TTC
P001	POCHETTE TILLOTSON RK 102	11,96	14,35
P002	POCHETTE TILLOTSON RK 117 HL	11,96	14,35
P005	POCHETTE TILLOTSON DG1 HL	7,97	9,56
P020	PASTILLE	0,46	0,55
P030	JOINT DE MEMBRANE INFÉRIEURE	0,61	0,73
P040	MEMBRANE AVEC METAL	4,95	5,94
P050	ENTRETOISE DE POMPE	6,69	8,03
P060	JOINT DE BRIDE TILLOTSON / KCM	0,72	0,86
P070	JOINT DE MEMBRANE SUPÉRIEURE	0,61	0,73
P080	MEMBRANE DE POMPE	1,90	2,28
P090	COUVERCLE DE POMPE	6,69	8,03
P100	VIS DE COUVERCLE	0,58	0,70
P110	TAMIS TILLOTSON	0,73	0,88
P120	JOINT LIEGE	0,73	0,88
P130	CHAPEAU PLASTIQUE TILLOTSON	2,12	2,54
P140	VIS DE CHAPEAU	0,58	0,70
P150	VIS DE BAS REGIME	3,65	4,38
P160	RESSORT DE VIS	0,69	0,83
P170	RONDELLE DE VIS	0,58	0,70
P180	JOINT DE VIS	0,68	0,82
P190	VIS DE REGLAGE PAPILLON	0,58	0,70
P200	RESSORT DE VIS	0,61	0,73
P210	FOURCHETTE	0,69	0,83
P220	AXE DE FOURCHETTE	0,76	0,91
P230	VIS DE FOURCHETTE	0,58	0,70
P240	POINTEAU	7,97	9,56
P250	JOINT DE POINTEAU TILLOTSON	0,58	0,70
P260	RESSORT DE POINTEAU TILLOTSON	0,65	0,78
P270	VIS DE HAUT REGIME	5,54	6,65
P280	RESSORT DE VIS	0,61	0,73
P290	RONDELLE DE VIS	0,58	0,70
P300	JOINT DE VIS	0,68	0,82
P310	DIFFUSEUR A BILLE	6,00	7,20
P320	AXE DE PAPILLON TILLOTSON	16,25	19,50
P330	FOURCHETTE D'AXE	0,58	0,70
P340	VIS DE FOURCHETTE	0,58	0,70
P350	RESSORT DE RAPPEL PAPILLON	0,91	1,09
P360	PAPILLON	1,22	1,46
P370	VIS DE PAPILLON	0,58	0,70
P380	CORPS DE CARBURATEUR	31,90	38,28

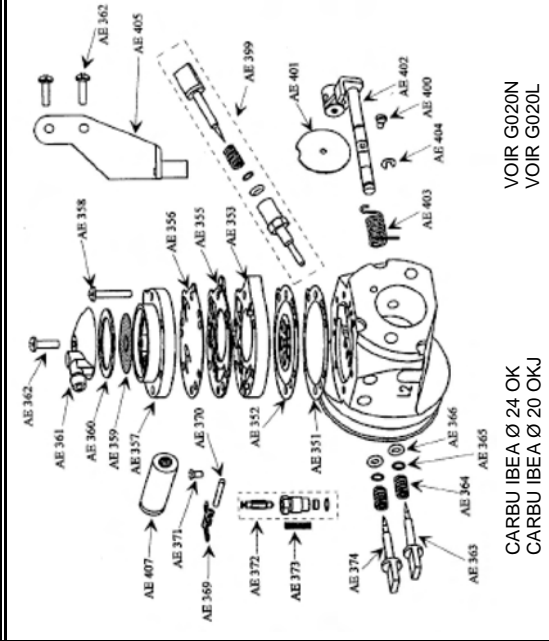

VOIR G020N  
VOIR G020L

CARBU IBEA Ø 24 OK  
CARBU IBEA Ø 20 OKJ

CODE	DESIGNATION	€ HT	€ TTC
AE351	JOINT DE MEMBRANE IBEA	1,90	2,28
AE352	MEMBRANE REGULATEUR IBEA	9,30	11,16
AE353	ENTRETOISE POMPE IBEA	11,58	13,90
AE355	JOINT DE MEMBRANE POMPE IBEA	1,90	2,28
AE356	MEMBRANE DE POMPE IBEA	3,30	3,96
AE357	COUVERCLE DE POMPE IBEA	14,24	17,09
AE358	VIS DE COUVERCLE IBEA	0,56	0,67
AE359	FILTRE TAMIS IBEA	2,08	2,50
AE360	JOINT LIEGE IBEA	1,52	1,82
AE361	CHAPEAU PLASTIQUE IBEA	3,80	4,56
AE362	VIS DE CHAPEAU IBEA	0,56	0,67
AE363	VIS DE REGLAGE BAS REGIME IBEA	5,70	6,84
AE364	RESSORT DE VIS IBEA	1,52	1,82
AE365	RONDELLE DE VIS IBEA	0,38	0,46
AE366	JOINT TORIQUE IBEA	0,76	0,91
AE369	FOURCHETTE IBEA	2,08	2,50
AE370	AXE DE FOURCHETTE IBEA	1,52	1,82
AE371	VIS D'AXE DE FOURCHETTE IBEA	0,38	0,46
AE372	KIT POINTEAU COMPLET IBEA	8,36	10,03
AE372B	JOINT VITTON DE POINTEAU	0,80	0,96
AE373	RESSORT DE POINTEAU IBEA	1,10	1,32
AE374	VIS DE REGLAGE HAUT REGIME IBEA	5,70	6,84
AE400	VIS DE PAPILLON IBEA	0,56	0,67
AE401	PAPILLON IBEA	2,28	2,74
AE402A	AXE DE PAPILLON IBEA (L6/L5)	51,30	61,56
AE403	RESSORT RAPPEL PAPILLON IBEA	2,28	2,74
AE404	CLIPS D'ARRET D'AXE IBEA	0,38	0,46
AE405	PATTE D'ACCELERATEUR IBEA	13,30	15,96
AE407	ECROU CANON M6 IBEA	4,74	5,69
AE408	KIT MEMBRANES IBEA	17,10	20,52
AE409	KIT COMPLET REPARATION IBEA	32,30	38,76
AE410	JOINT DE CARBU F3/F4/F5	3,04	3,65

# PNEUMATIQUES

CODE	DESIGNATION	€ HT	€ TTC	CODE	DESIGNATION	€ HT	€ TTC
PN01	TRAIN VEGA CADETTI FFFSA MINIME	115,83	139,00	PN41	TRAIN MOJO ROTAX PLUIE W2	165,83	199,00
PN02	PNEU VEGA CADETTI AV	28,75	34,50	PN41B	PNEU AV MOJO W2	33,75	40,50
PN03	PNEU VEGA CADETTI AR	29,17	35,00	PN41C	PNEU AR MOJO W2	49,17	59,00
PN18	TRAIN VEGA FRANCE SL4	137,50	165,00	PN42	TRAIN MOJO D3 ROTAX/DD2	165,83	199,00
PN18B	PNEU VEGA FRANCE SL4 AV	32,50	39,00	PN42A	PNEU AV MOJO D3	33,75	40,50
PN18C	PNEU VEGA FRANCE SL4 AR	36,25	43,50	PN42B	PNEU AR MOJO D3	49,17	59,00
PN20	TRAIN VEGA W5 PLUIE	154,17	185,00	PN43	TRAIN MOJO F2	165,00	198,00
PN20B	PNEU VEGA W5 AV	37,08	44,50	PN43B	PNEU AV MOJO F2	34,58	41,50
PN20C	PNEU VEGA W5 AR	40,00	48,00	PN43C	PNEU AR MOJO F2	47,92	57,50
PN21	TRAIN VEGA SL3	133,33	160,00	PN48	TRAIN BRIDGESTONE YDS (Cadet)	123,33	148,00
PN21B	PNEU AV VEGA SL3	32,25	38,70	PN48B	PNEU AV BRIDGESTONE YDS	30,00	36,00
PN21C	PNEU AR VEGA SL3	34,42	41,30	PN48C	PNEU AR BRIDGESTONE YDS	31,67	38,00
PN22	TRAIN VEGA XH	140,83	169,00	PN49	TRAIN BRIDGESTONE YNC NATIONALE	140,83	169,00
PN22B	PNEU VEGA XH AV	33,33	40,00	PN49B	PNEU AV BRIDGESTONE YNC	33,33	40,00
PN22C	PNEU VEGA XH AR	37,08	44,50	PN49C	PNEU AR BRIDGESTONE YNC	37,08	44,50
PN22E	TRAIN VEGA XH 2 CIK	154,17	185,00	PN50	TRAIN BRIDGESTONE YNP PLUIE	154,17	185,00
PN22F	PNEU VEGA XH 2 CIK AV	37,08	44,50	PN50B	PNEU AV BRIDGESTONE YNP	37,08	44,50
PN22G	PNEU VEGA XH 2 CIK AR	40,00	48,00	PN50C	PNEU AR BRIDGESTONE YNP	40,00	48,00
PN23	TRAIN VEGA SL6	125,00	150,00	PN66	TRAIN KOMET K1H X30	149,17	179,00
PN23B	PNEU AV VEGA SL6	30,00	36,00	PN66B	PNEU AV KOMET K1H	35,79	42,95
PN23C	PNEU AR VEGA SL6	32,50	39,00	PN66C	PNEU AR KOMET K1H	38,79	46,55
PN24E	TRAIN VEGA XM CIK	158,33	190,00	PN67	TRAIN KOMET K1W PLUIE	162,50	195,00
PN24F	PNEU AV VEGA XM CIK	38,33	46,00	PN67B	PNEU AV KOMET K1W PLUIE	39,00	46,80
PN24G	PNEU AR VEGA XM CIK	40,83	49,00	PN67C	PNEU AR KOMET K1W PLUIE	40,95	49,14
PN33	TRAIN VEGA FM	141,67	170,00	PN68	TRAIN KOMET K1M SUPER X30	156,67	188,00
PN34	PNEU AV VEGA FM	34,58	41,50	PN68B	PNEU AV KOMET K1M	37,50	45,00
PN35	PNEU AR VEGA FM	36,25	43,50	PN68C	PNEU AR KOMET K1M	40,83	49,00
PN37	TRAIN VEGA FX	141,67	170,00	PN94	CHAMBRE A AIR AV 4.10/350/5	6,10	7,32
PN37B	PNEU VEGA FX AV	30,42	36,50	PN95	CHAMBRE A AIR AR 11/600/5	6,86	8,23
PN37C	PNEU VEGA FX AR	40,42	48,50	PN96	CHAMBRE A AIR AR 11/710/5	7,62	9,14
PN38	TRAIN LECONT LOZ KZ	141,25	169,50				
PN38B	PNEU AV LECONT LOZ	31,78	38,15				
PN38C	PNEU AR LECONT LOZ	38,85	46,60				
PN39	TRAIN LECONT LW KZ PLUIE	145,83	175,00				
PN39B	PNEU AV LECONT LOZ	32,83	39,40				
PN39C	PNEU AR LECONT LOZ	40,08	48,10				